

ONTELOLAATAN ASENNUS

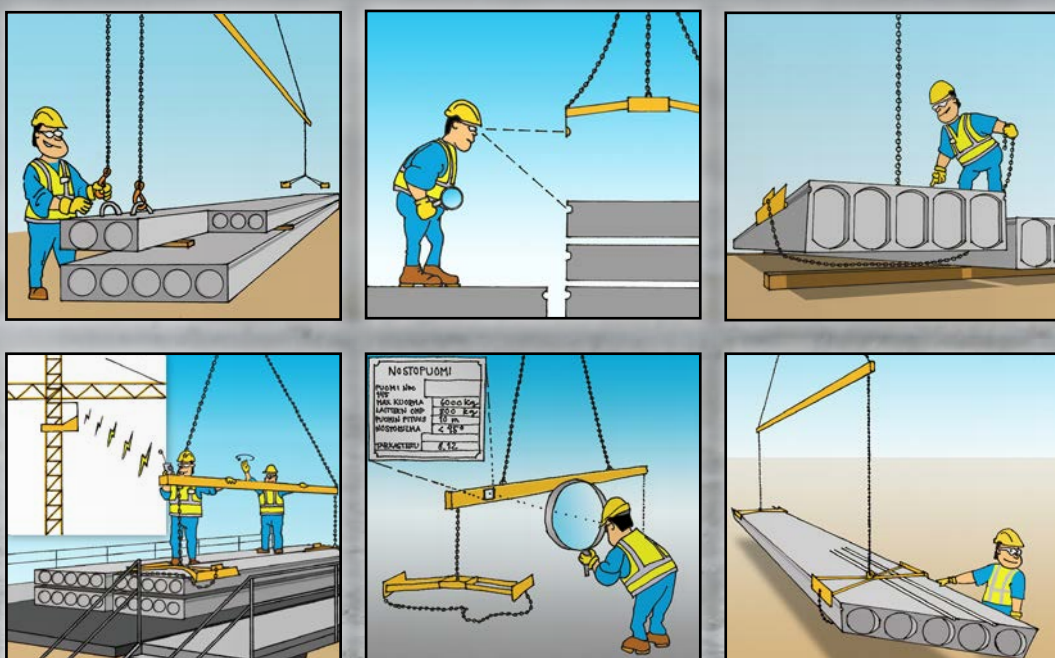

ONTELOLAATTA-ASENNUKSEN VALMISTELU

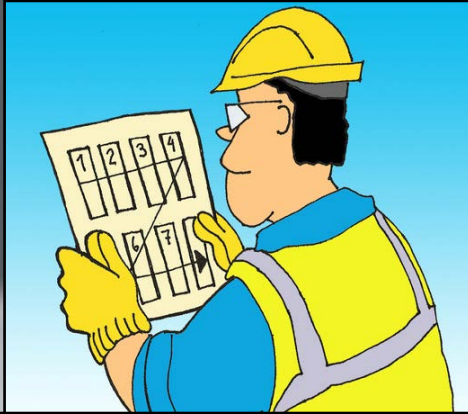

TEE ASENNUSSUUNNITELMA HYVISSÄ AJOIN JA SOVI LAATTOJEN TOIMITUSJÄRJESTYS. VALITSE NOSTOKALUSTO TYÖMAAN OLOSUHTEIDEN JA ONTELOLAATAN PAINON MUKAAN.

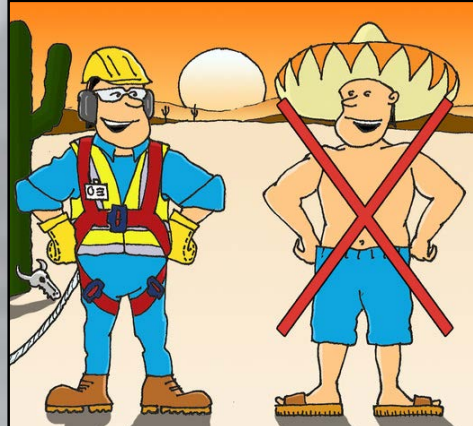

SUOJAVARUSTEET PÄÄLLÄ SÄÄLLÄ KUIN SÄÄLLÄ.



VALMISTELE TASAINEN, KESTÄVÄ JA RIITTÄVÄN LEVEÄ TIE. VARMISTA MAAPOHJAN KANTAVUUS NOSTURIN TUKIJALAN ALLA.



HUOLEHDI PUTOAMISSUOJAUksesta.

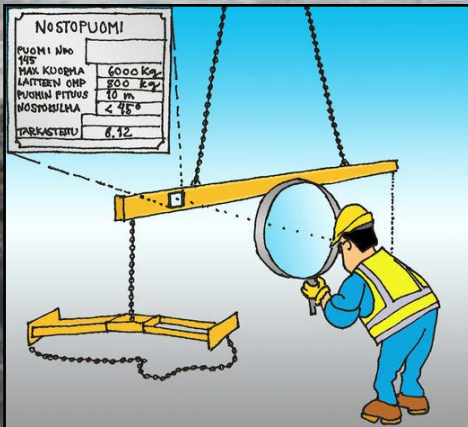

TARKISTA ASENNUSKALUSTO ENNEN TÖIDEN ALOITTAMISTA.

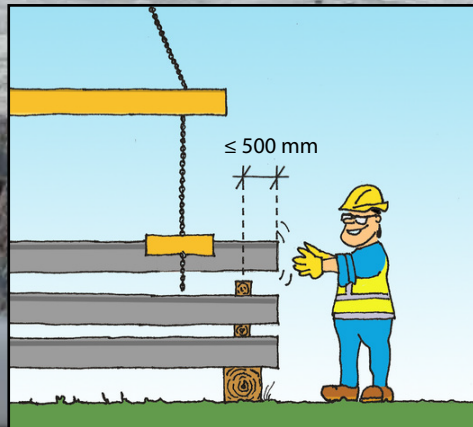

VÄLIVARASTOI LAATAT AINA TUKEVALLE POHJALLE ALUS- JA VÄLIPUIDEN VARAAN.

ONTELOLAATTOJEN TARKASTUS JA TUENNAT

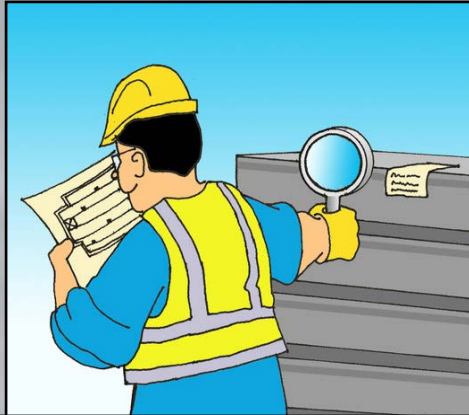

VERTAA LAATTA JA SUUNNITELMIA. TASOPIIRUSTUSTEN LAATTATUNNUKSET, ASENNUSAIKAISET TUENNAT, NOSTOKANNAKSET, PUNOSMÄÄRÄT, SYVIEN TULPPIEN SIJAINTI JA PUNOSTEN LIUKUMAT.

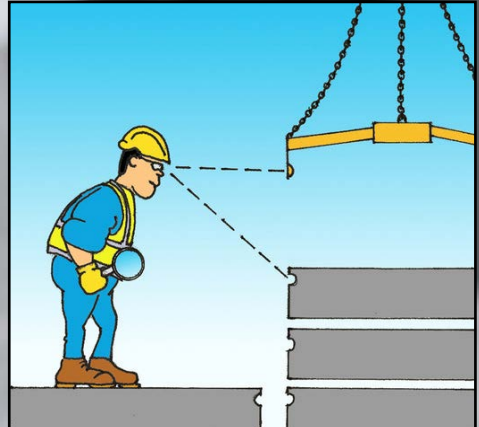

TARKISTA NOSTOURA JA SAKSIEN NOSTOVAARNAN SOPIVUUS URAAN. VAURIOITUNUTTA LAATTA EI SAA NOSTAA.



MERKITSE LAATTOJEN PAIKAT JA LAITA ASENNUSPALAT TAI NEOPREENINAUHA KOHDALLEEN.

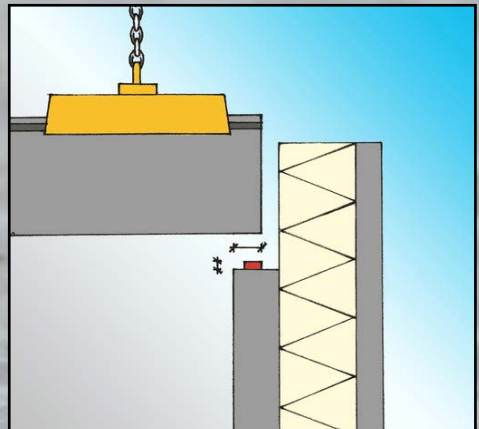

TARKISTA TUKIPINNAN PITUUS, ASENNUSPALOJEN KORKO JA SIJAINTI ONTELOKANNASTEN KOHDALLA.

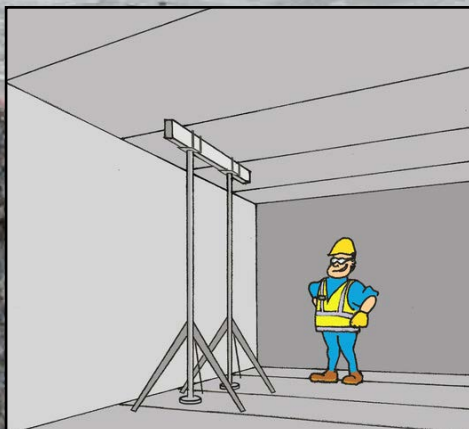

TEE SUUNNITELMISSA OLEVAT TYÖNAIKAISET TUENNAT ENNEN LAATTOJEN ASENNUSTA.

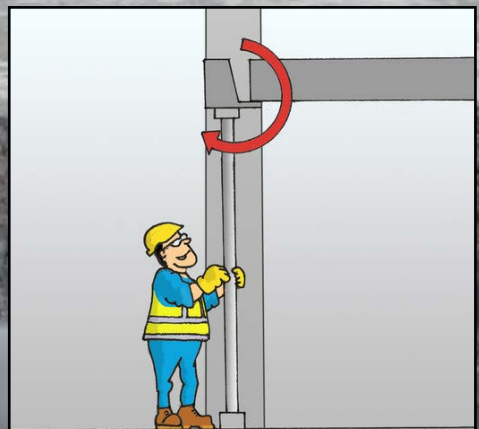

ESTÄ PALKKIEN KIEPAHTAMINEN TUKEMALLA LÄHELTÄ PALKIN PÄÄTÄ SUUNNITELMIEN MUKAISESTI.

ONTELOLAATAN NOSTAMINEN

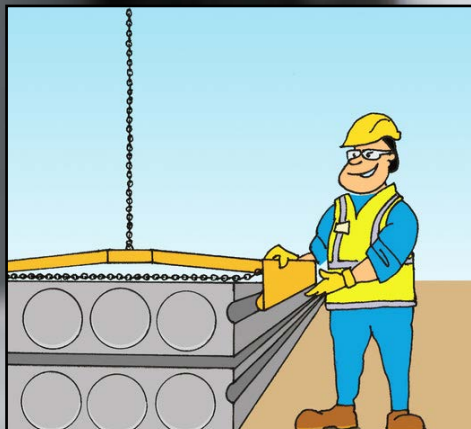

ASETA NOSTOSAKSEN VAARNA HUOLELLISESTI LAATAN URAAN.

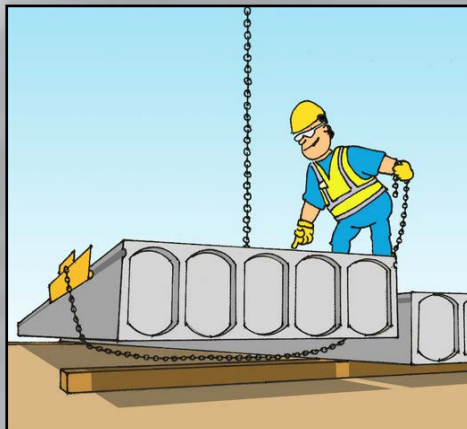

KIRISTÄ JA LUKITSE VARMUUSKETJU LAATAN OLLESSA ALLE 100 MM:N KORKEUDELLA.

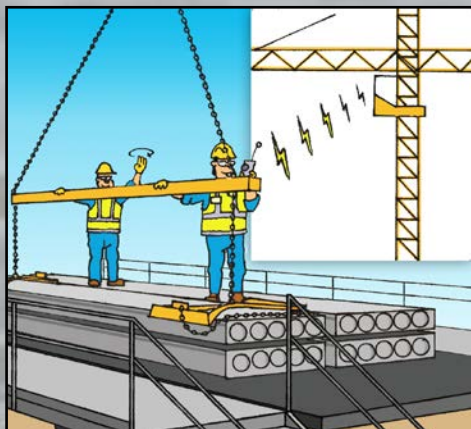

ONTELOLAATAT ASENNETAAN NOSTOPUOMIA JA ONTELOSAKSIA KÄYTTÄEN. SÄILYTÄ NÄKÖ- TAI RADIOYHTEYS NOSTURINKULJETTAJAAN.

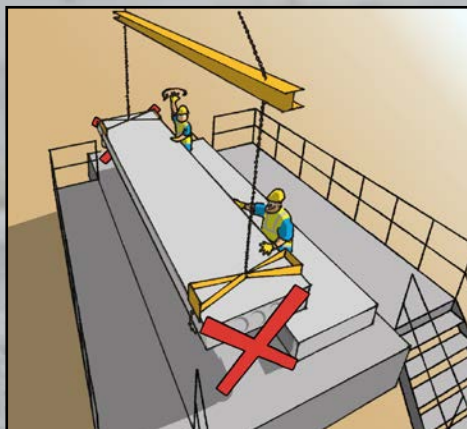

VARO HEILAHTAVAA LAATTA JA SIOITU TURVALLISESTI LAATAN SIVUILLE.

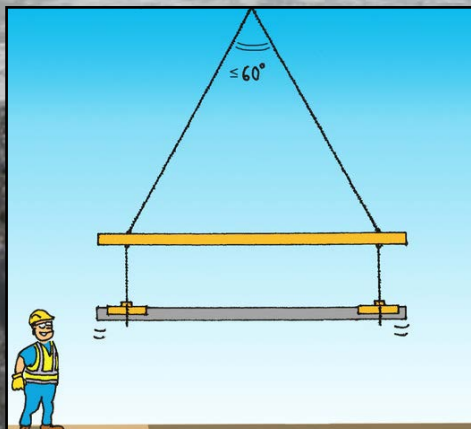

NOSTOKOHDAT VALMISTAJAN MUKAAN. NOSTOKETJUJEN HAARAKULMA ALLE 60 ASTETTA.

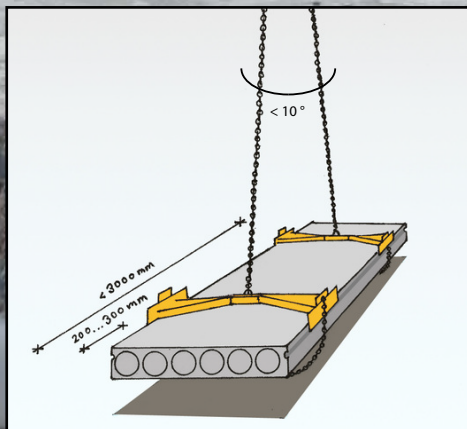

ALLE KOLMEMETRISEN LAATAN VOI NOSTAA ILMAN PUOMIA PITKILLÄ RAKSEILLA.

ERIKOISLAATTOJEN NOSTAMINEN

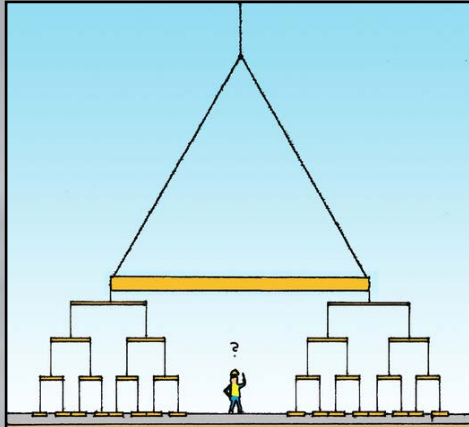

VARMISTA RASKAILLA LAATOILLA
TARVITTAVIEN NOSTOSAKSIEN TYYPI JA
MÄÄRÄ.

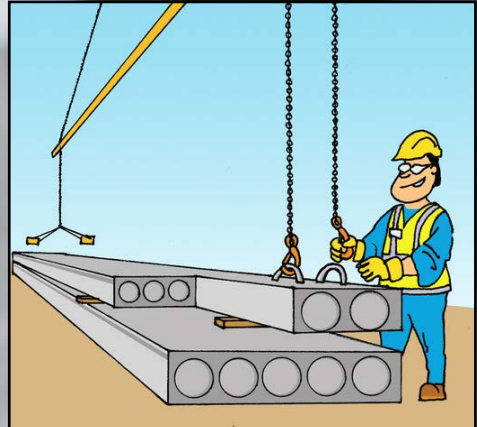

NOSTA AINA NOSTOLENKEISTÄ TAI
NOSTOANKKUREISTA, JOS LAATASSA ON
SELLAISET.

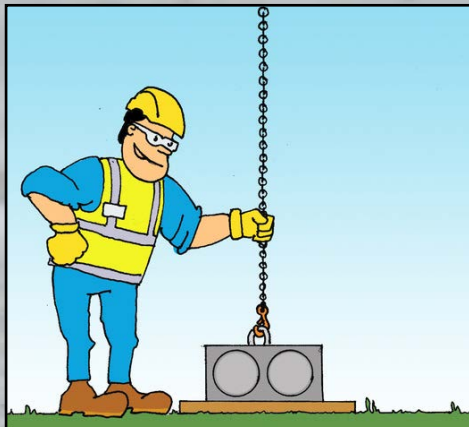

KAPEA LAATTA NOSTETAAN
NOSTOLENKEISTÄ TAI NOSTOANKKUREISTA.

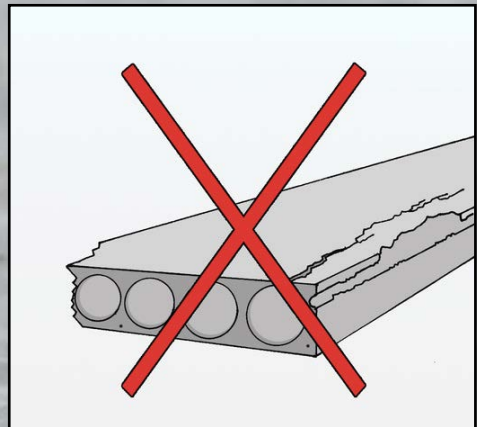

ÄLÄ NOSTA RIKKINÄISTÄ LAATTA. OTA
YHTEYS TYÖNJOHTOON.

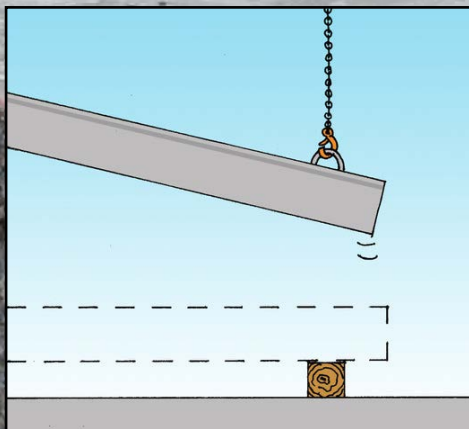

NOSTA VINOON ASENNETTAVAT LAATAT
AINA NOSTOLENKEISTÄ TAI -ANKKUREISTA.

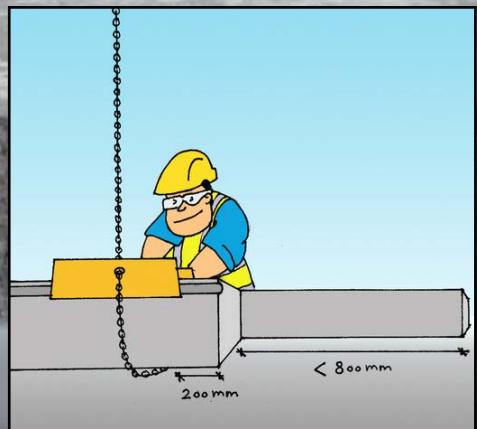

JOS KAVENNETTU LAATAN PÄÄ ON LYHYT,
NOSTA SAKSILLA 200 MM LOVEUKSEN
REUNASTA.

ERIKOISLAATTOJEN NOSTAMINEN

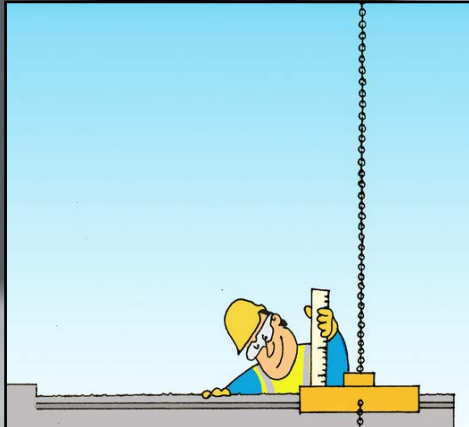

TARKISTA, ETTÄ KYLPYHUONELAATTOJEN
NOSTOURAT OVAT KELVOLLISET.

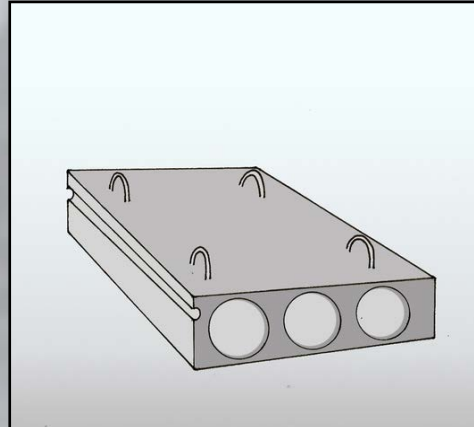

PIENET LAATAT NOSTETAAN
NOSTOLENKEISTÄ.

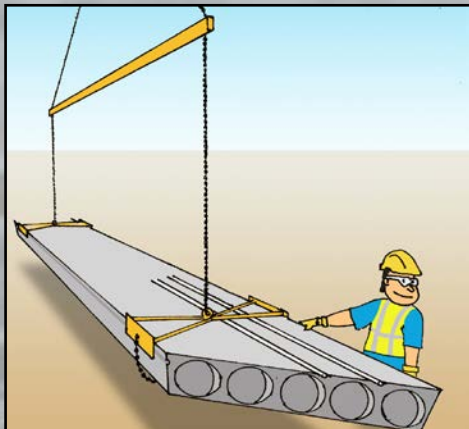

VAHVISTETTU PITKÄ ULOKE VOIDAAN
NOSTAA SAKSILLA.

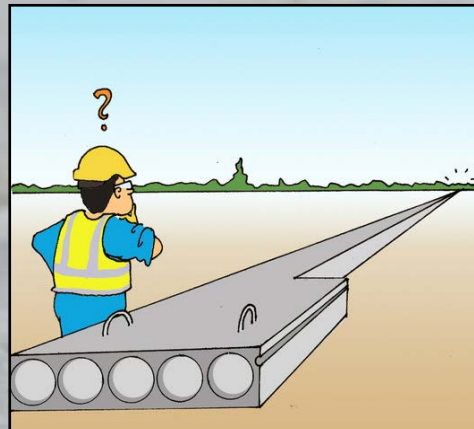

PITKÄT ULOKKEELLISET LAATAT
NOSTETAAN NOSTOLENKEISTÄ.

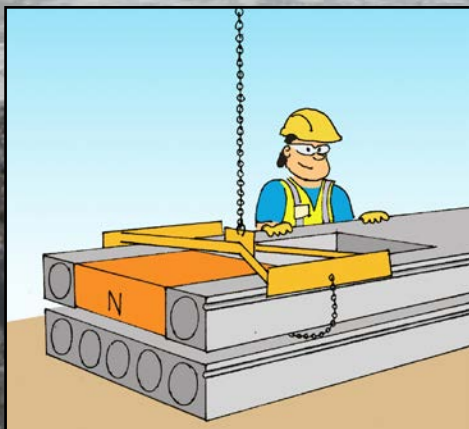

NOSTA NOSTOKANNAKSELLA
VARUSTETUT LAATAT NORMAALISTI.

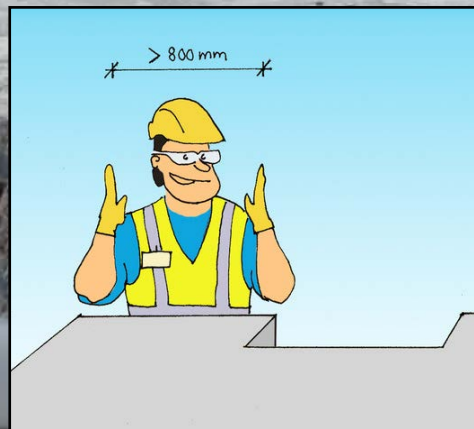

KOLOTUN LAATAN EIJÄN OSAN PITÄÄ OLLA
VÄHINTÄÄN 800 MM PITKÄ, JOTTA VOIT
NOSTAA SAKSILLA.

ONTELOLAATAN ASENNUS

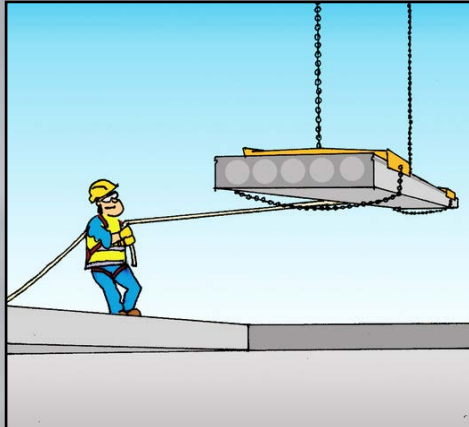

KIINNITÄ TARVITTAESSA NOSTETTAVAAN LAATTAAN KÖYSI OHJAAMISEN HELPOTTAMISEKSI.

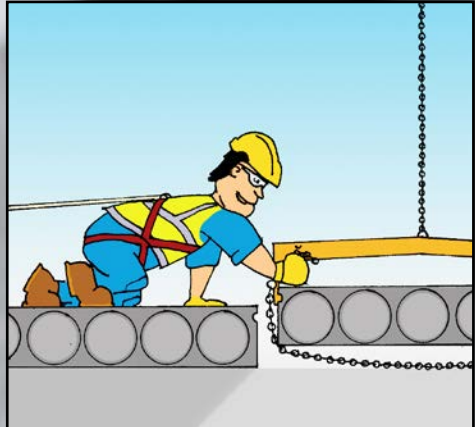

IRROTA VARMUUSKETJU VASTA, KUN LAATTA ON 100 MM KORKEUDELLA TUESTA.



OHJAA ASENNUSKANGELLA LAATTA PAIKOILLEEN. VARO LIUKKAUTTA TALVELLA.

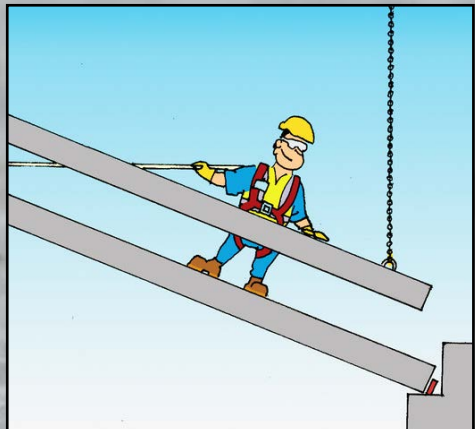

TUE VINO LAATTA PAIKALLEEN HITSATTAVILLA ASENNUSTOPPAREILLA TAI KIILAAMALLA.



TASAA KAAREVUUSEROT SUUNNITELMIEN MUKAISESTI TUILLA, KIRITYSPULTEILLA TAI ASENNUSPALOILLA.



ASENNA KAITEET HETI.

SAUMAVALU JA JÄLKITYÖT



PUHDISTA SAUMAT LUMESTA, JÄÄSTÄ JA ROSKISTA. TARKISTA ONTELOIDEN TULPPAUKSET JA MUOTITA SAUMAT.



ASENNA SAUMARAUDOITUKSET JA SÄHKÖPUTKITUKSET SUUNNITELMIEN MUKAAN.

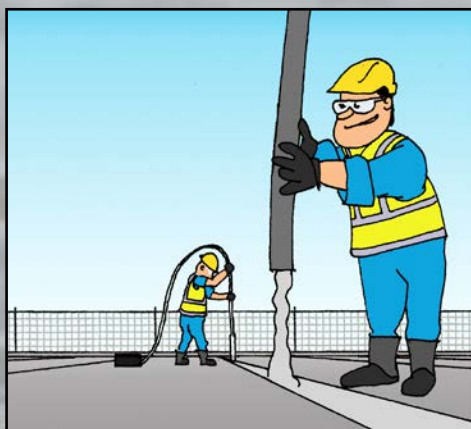

TEE SAUMAVALU JA TIIVISTÄ SE HUOLELLISESTI.



POISTA YLIMÄÄRÄISET BETONIT. SIISTI MYÖS LAATAN ALAPINTA. TEE SUOJAUS JA JÄLKIHOITO OLOSUHTEIDEN MUKAAN.

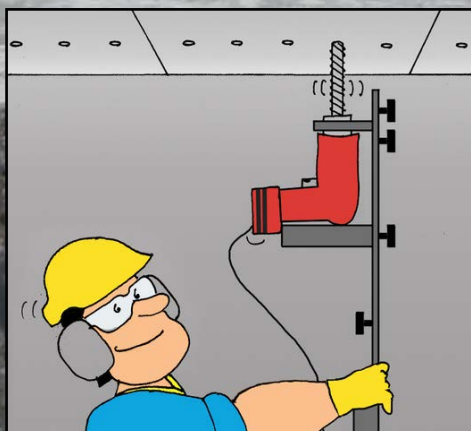

TARKISTA JA AVAA ONTELOIDEN VESIREIÄT SAUMAVALUJEN JÄLKEEN. PORAA LISÄREIKIÄ TARVITTAESSA.

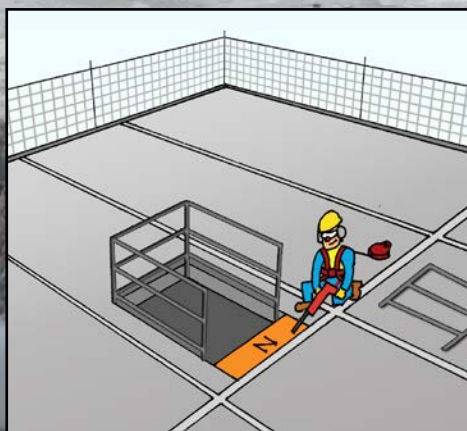

PIIKKAA NOSTOKANNAS POIS VASTA, KUN SAUMAVALU ON KOVETTUNUT. ERISTÄ JA SUOJAA ALAPUOLELTA.

